

# 【45ℓごみ袋でアイソレーションガウンを作る方法】

◎用意する物：45ℓごみ袋（2枚）、ガムテープ、はさみ

発案：榊原記念病院（東京・府中）

## 【上半身用ガウン】

- ①右が底部、左が開口部になるように置く
- ②袋の両サイドをカットする

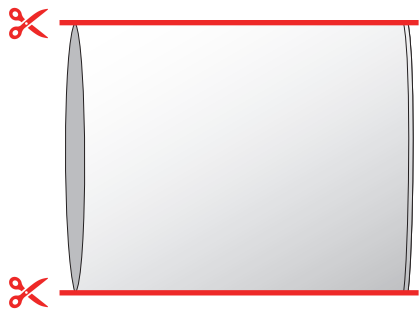

- ③底部から中央に向かって18cm切れ込みを入れる
- ④底から1/3のところ、両サイドから15cm切り込みを入れる

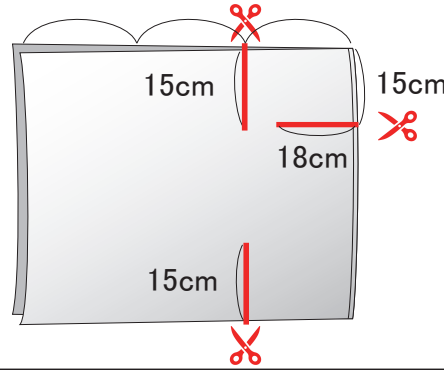

- ⑤両サイドを谷折り→ガムテープを貼る

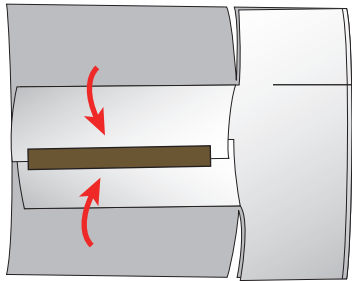

- ⑥裏返して反対側も同様に谷折り→ガムテープを貼る

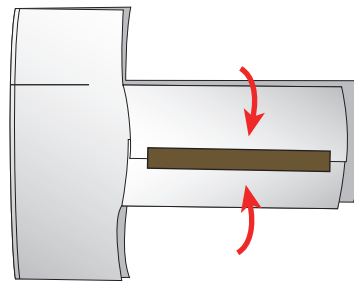

上半身用ガウン完成！  
(時間があれば、袖口を三角に折ってガムテープで貼る)

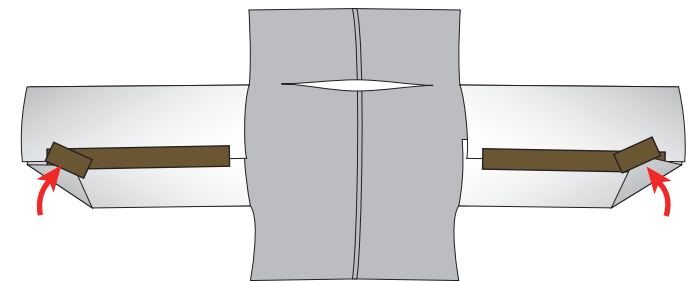

## 【下半身用ガウン】

- ①右が底部、左が開口部になるように置く
- ②L字型に切り開く

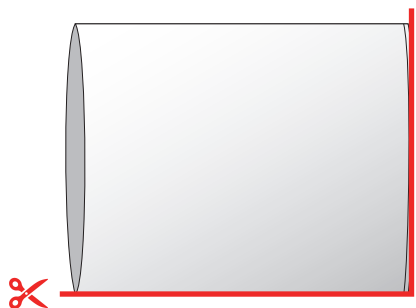

- ③L字の角部分にガムテープを貼る（2枚目にも貼る）
- ④端から6～7cmのところをガムテープの半分までカット

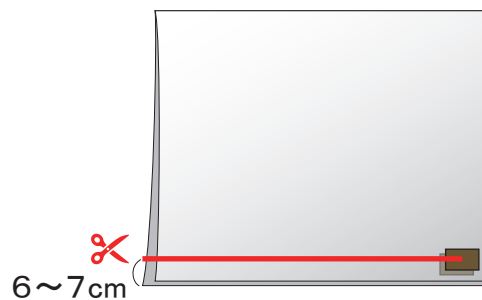

下半身用ガウン完成！

